



# 显示器使用说明书



# 目录

---

1.产品介绍	2
产品外观	2
包装清单	2
2.安装	3
安装底座	3
整理线材	4
壁挂安装	5
3.使用	6
连接说明	6
功能键介绍	7
电源键操作说明	7
指示灯状态说明	7
操作菜单(OSD)功能说明	8-9
4.注意事项	10
5.故障排除	10
6.基本参数	11
7.中国能源效率标识	11
8.产品中有害物质的名称及含量	12
9.保修说明	13

# 产品介绍

使用产品前请仔细阅读本说明书，并妥善保管

## 产品外观

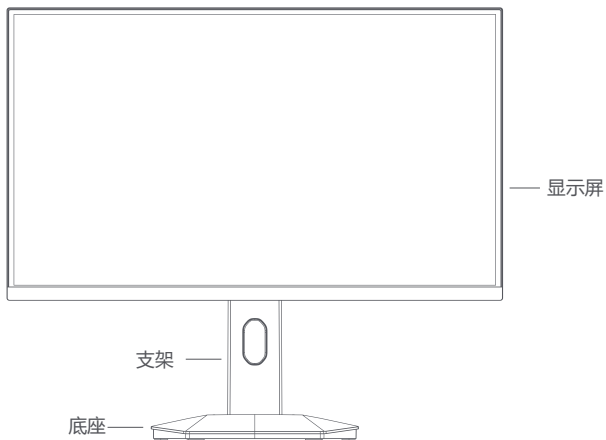

## 包装清单



显示器主机



底座



支架

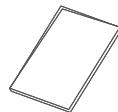

保修卡



DP线



电源线



电源适配器

(以上清单具体请以实物为准，图例仅作参考)

# 安装

## 安装底座

 禁止按压

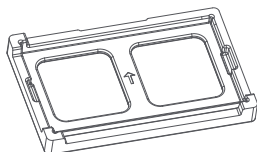
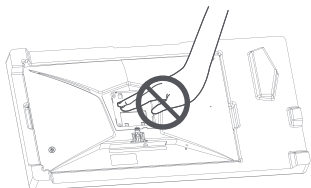

 建议将主机放在保丽龙上安装, 以免掉落或刮花。

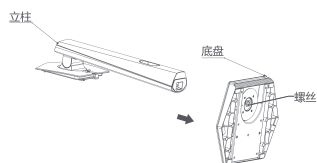
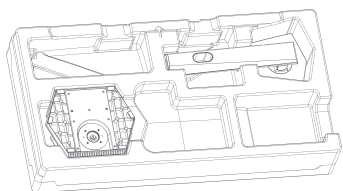

1. 打开纸箱包装, 将整机与保丽龙一起取出, 平放在水平桌面。

2. 从纸箱取出底座和立柱, 将立柱插入底座对应结构, 并拧紧底座自带的螺丝。

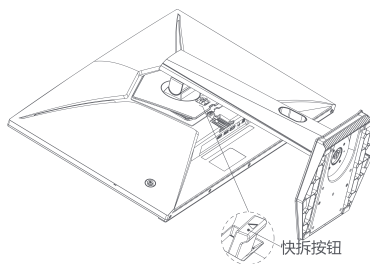
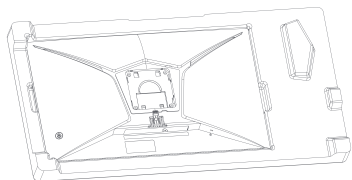

3. 将上层保丽龙拿开, 取掉珍珠棉, 露出主机背部。

4. 将安装好的支架对准后壳支架槽, 使插舌进入插孔中, 并上推底座快拆按钮同时下压支架贴合显示器, 快拆按钮回弹, 并晃动支架确保安装到位。

 注意: 请务必将支架安装到位, 否则可能会发生显示屏掉落等危险。

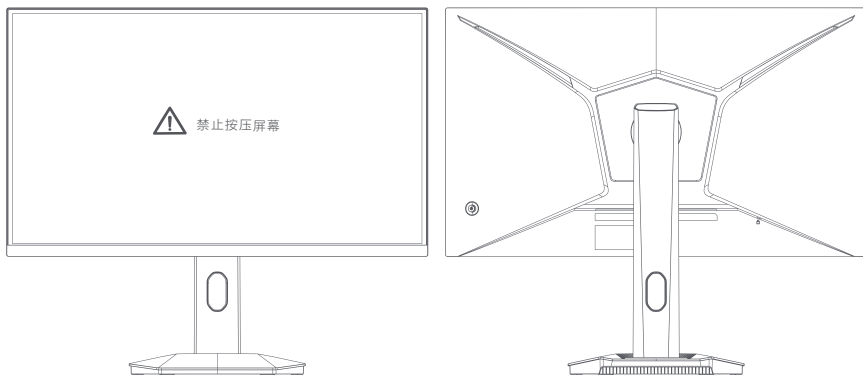

5. 将组装好的整机用双手托起,立在平整的桌面上即可。

**!** 注意:整机在立起的过程中,请勿用手直接按压屏幕,防止破屏。

## 整理线材

将电源线和信号线穿过支架孔,连接到显示器。

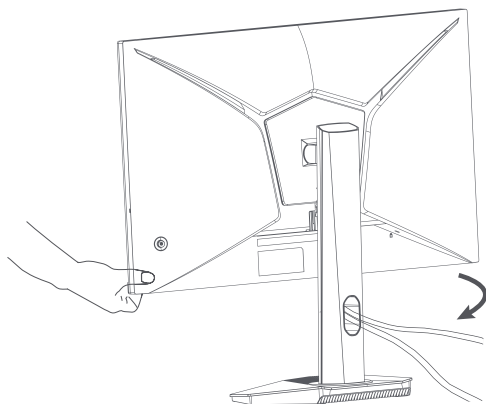

## 壁挂安装

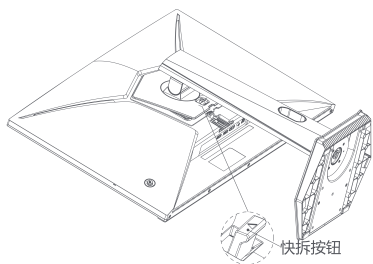

1. 先按下支架卡位上的快拆按钮，卸下支架后，露出壁挂孔。

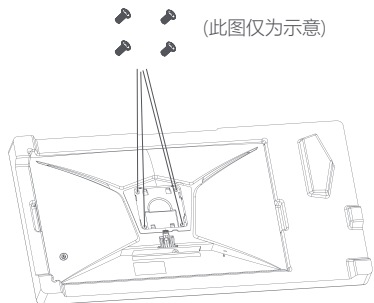

2. 将壁挂螺丝（需另行购买）安装在主机背部的壁挂孔（如图），再参考壁挂支架（需另行购买）使用说明将壁挂支架安装到机台上。

提示：本产品适配的壁挂支架的安装孔距离为100 x 100mm。

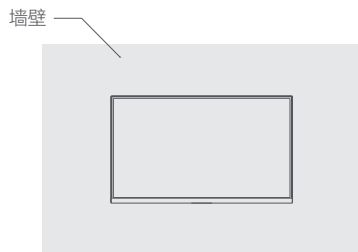
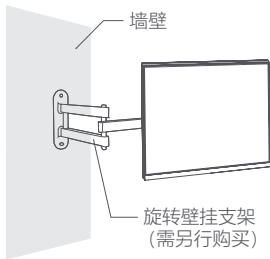
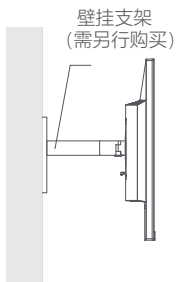

3. 参考壁挂支架使用说明，将组装好的机器挂于墙壁上。

注意：

- 壁挂安装机器过程中，请勿用手直接按压屏幕，防止破屏。
- 为避免显示器在壁挂使用时掉落，请妥善安装并做好安全防护。
- 请勿在壁挂支架上放置或悬挂任何物品。
- 壁挂使用高度应在2米以内。

# 使用

## 连接说明

1. 连接信号线：
  - a. 确保显示器和电脑均已关机；
  - b. 将信号线连接至电脑。
2. 将显示器电源线一端插入显示器的电源接口。
3. 将计算机和显示器的电源线插入附近电源插座。

**⚠ 注意：** 如果电源线或信号线损坏，必须使用专用软线或从其制造商或维修部买到的专用组件来更换。

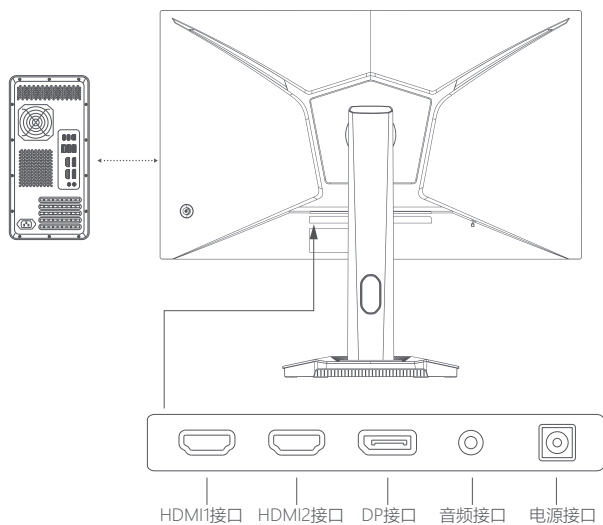

注意：音频接口仅适用于输出音频信号。

## 功能键介绍

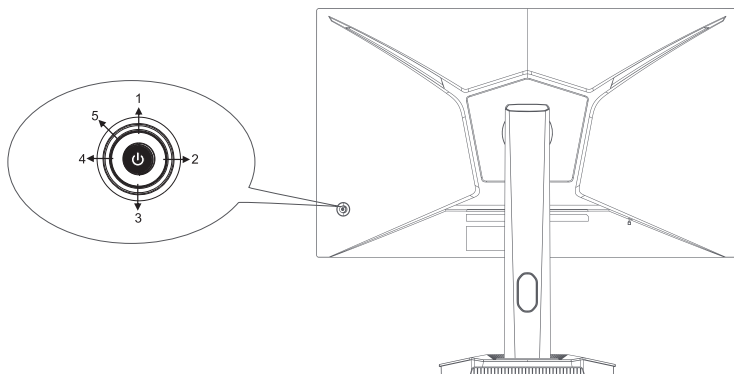

### 摇杆按键描述

(⏻) 短按开机, 长按3秒关机

开机状态下, 短按任意按键可以进入导航菜单

其它按键以屏幕上相对应描述为准

### 指示灯状态说明

---

⏻ ●      熄灭      关机

---







⏻ ○      常亮      开机







---

⏻ ◐      闪烁      睡眠中

---

# 操作菜单(OSD)功能说明

第一级菜单图标	第一级菜单项目	第二级菜单项目	第三级菜单项目	说明	
	游戏模式	Adaptive-Sync/FreeSync/FreeSync Premium/FreeSync Premium Pro	<input type="checkbox"/>	开启Adaptive-Sync/FreeSync功能(需显示器支持)	
			<input type="checkbox"/>	关闭Adaptive-Sync/FreeSync功能(需显示器支持)	
		暗场亮效	-10-10		调节暗场亮效(需显示器支持)
		响应时间	普通		调节响应时间为普通模式(需显示器支持)
			快速		调节响应时间为快速模式(需显示器支持)
			极速		调节响应时间为极速模式(需显示器支持)
		低延迟	<input type="checkbox"/>		开启低延迟功能(需显示器支持)
			<input type="checkbox"/>		关闭低延迟功能(需显示器支持)
		DIC	<input type="checkbox"/>		开启DIC功能(需显示器支持)
			<input type="checkbox"/>		关闭DIC功能(需显示器支持)
		MPRT	<input type="checkbox"/>		开启MPRT功能(需显示器支持)
			<input type="checkbox"/>		关闭MPRT功能(需显示器支持)
		游戏准星			切换游戏准星样式(需显示器支持)
			关闭		关闭游戏准星样式(需显示器支持)
		计时器	15/30/45/60/90/120分钟		切换游戏计时的时长(需显示器支持)
			关闭		关闭计时器(需显示器支持)
		Optix狙击镜	开启		开启Optix狙击镜(需显示器支持)
			关闭		关闭Optix狙击镜(需显示器支持)
			狙击镜大小		调节狙击镜大小(需显示器支持)
			狙击镜比率		调节狙击镜比率(需显示器支持)
		实时刷新率	<input type="checkbox"/>		开启实时刷新率(需显示器支持)
			<input type="checkbox"/>		关闭实时刷新率(需显示器支持)
氛围灯	静态红		切换氛围灯为静态红色(需显示器支持)		
	静态蓝		切换氛围灯为静态蓝色(需显示器支持)		
	呼吸灯		切换氛围灯为动态模式(需显示器支持)		
	炫彩灯		切换氛围灯为动态模式(需显示器支持)		
	跑马灯		切换氛围灯为动态模式(需显示器支持)		
	关闭		关闭氛围灯(需显示器支持)		
	投影灯	<input type="checkbox"/>		开启投影灯(需显示器支持)	
LOGO灯	<input type="checkbox"/>		关闭投影灯(需显示器支持)		
	<input type="checkbox"/>		开启LOGO灯(需显示器支持)		
<input type="checkbox"/>		关闭LOGO灯(需显示器支持)			
	亮度/对比度	亮度	0-100	调整显示亮度	
		对比度	0-100	调整显示对比度	
		动态对比度	<input type="checkbox"/>		开启动态对比度(需显示器支持)
		<input type="checkbox"/>		关闭动态对比度(需显示器支持)	
	显示	图像比例	自动	自动调整图像比例(需显示器支持)	
			21:9	调整图像为宽屏模式(需显示器支持)	
			16:9	调整图像为宽屏模式(需显示器支持)	
			4:3	调整图像为4:3模式(需显示器支持)	
			16:10	调整图像为16:10模式(需显示器支持)	
			1:1	调整图像为1:1模式(需显示器支持)	
			24:5	调整为24.5模式(需显示器支持)	
		HDR	游戏模式	游戏模式(需显示器支持)	
			电影模式	电影模式(需显示器支持)	
		关闭		关闭HDR功能(需显示器支持)	
		锐利度	0-10	调整锐利度	
		伽玛	伽玛1		调整色调亮度、灰度1
伽玛2			调整色调亮度、灰度2		
Local Dimming	关闭		关闭Local Dimming功能(需显示器支持)		
	低		降低Local Dimming亮度(需显示器支持)		
	高		增强Local Dimming亮度(需显示器支持)		
	颜色	标准	无	设置为标准色温(需显示器支持)	
		暖色	无	设置为暖色温(需显示器支持)	
		冷色	无	设置为冷色温(需显示器支持)	
		用户设定	红0-100		微调红色色温
			绿0-100		微调绿色色温
		蓝0-100		微调蓝色色温	
	输入源	VGA	无	VGA模拟信号输入(需显示器支持)	
		DVI	无	DVI数字信号输入(需显示器支持)	
		HDMI	无	HDMI数字信号输入(需显示器支持)	
		DP	无	DisplayPort数字信号输入(需显示器支持)	
		自动输入	<input type="checkbox"/>		开启自动输入
			<input type="checkbox"/>		关闭自动输入
		TYPE-C	无	TYPE-C数字信号输入(需显示器支持)	
DP超频	<input type="checkbox"/>		开启DP超频(需显示器支持)		
	<input type="checkbox"/>		关闭DP超频(需显示器支持)		

	情景模式	标准模式	无	正常使用模式(需显示器支持)
		FPS模式	无	FPS游戏模式(需显示器支持)
		RPG模式	无	RPG游戏模式(需显示器支持)
		RCG模式	无	RCG游戏模式(需显示器支持)
		电影模式	无	观赏电影模式(需显示器支持)
		护眼模式	无	护眼减蓝光模式(需显示器支持)
		电子书模式	无	电子书模式(需显示器支持)
		DCI-P3	无	设置为DCI-P3模式(需显示器支持)
		sRGB	无	设置为sRGB模式(需显示器支持)
		Adobe RGB	无	设置为Adobe RGB模式(需显示器支持)
	设置	语言	中文, English, Français, Deutsch, Italiano, Português, Español, 한국어, 日本語, Magyar, Polski, Svenska, Русский, Türkçe, Українська, 繁體中文(需显示器支持)	
		快捷键1	亮度/对比度	设置快捷键1为亮度对比度
			输入源	设置快捷键1为输入源
			情景模式	设置快捷键1为情景模式
			音量	设置快捷键1为音量
			游戏准星	设置快捷键1为游戏准星(需显示器支持)
		快捷键2	亮度/对比度	设置快捷键2为亮度对比度
			输入源	设置快捷键2为输入源
			情景模式	设置快捷键2为情景模式
			音量	设置快捷键2为音量
			游戏准星	设置快捷键2为游戏准星(需显示器支持)
		音量	0-100	调节音量大小
		无线充电		开启无线充电功能(需显示器支持)
				关闭无线充电功能(需显示器支持)
		画中画/双分屏	画中画	切换画中画信号源(需显示器支持)
			双分屏	切换双分屏信号源(需显示器支持)
			关闭	关闭画中画/双分屏(需显示器支持)
		电源指示灯		开启电源指示灯
				关闭电源指示灯
		相关信息	设备型号	查看设备型号
当前分辨率	查看当前分辨率			
输入信号源	查看输入信号源			
SN序列号	以实际机型为准(需显示器支持)			
重置	无	恢复出厂设置		

说明：以上功能可能因機種不同，或軟件版本升級進行調整，具體以實際機型為準。

# 注意事项

- 请勿靠近水源或潮湿的地方，如浴室、厨房、地下室、游泳池等。
- 确保设备安装放置在平稳处，若掉落，可能产生人身伤害或设备损坏。
- 在阴凉、干燥、通风处存放、使用，请勿靠近辐射源和热源。
- 请勿覆盖、堵塞后壳上的通风孔，请勿置于床、沙发、毛毯或类似物体表面使用。
- 设备操作的电源电压范围标示于后壳标签上。若不能确认所供应的电压，可洽询经销商或当地的电力公司。
- 当设备长期不使用，请切断电源，防止在雷雨天受到电击以及异常电源电压的损伤。
- 请勿让插座过载，否则会引起火灾或电击。
- 请勿把异物放入机内，否则可能会引起短路而导致火灾或电击。
- 请勿自行拆卸、维修本产品。若有故障，请直接与售后服务人员联系。
- 请勿过度拉扯、扭曲电源线。
- 插座应当装在设备的附近，而且应当便于触及到。
- 电源插头或器具耦合器作为断开装置，在设备正常使用时要确保断开装置能方便触及到。

## 健康用眼建议

为了避免因长时间使用显示器而引起的眼部疲劳及颈部、手臂、背部、肩部的疼痛，使用时请注意以下几点：

- 1.将显示器屏幕放置于距离双眼20到28英寸的位置（约50厘米-70厘米）；
- 2.使用显示器的时候，适当增加眨眼频率以保持眼部湿润，也可在长时间使用后用清水湿润双眼；
- 3.当使用显示器达到两小时后，请休息20分钟；
- 4.休息时，将视线离开显示器，注视远处的目标至少20秒；
- 5.休息时，可进行伸展活动以舒缓颈部、手臂、背部、肩部。

## 硬件低蓝光：

默认模式下，蓝光峰值会偏移，提供用户一个适宜的画质效果，从而降低因长时间观看电脑显示屏所造成的视觉疲劳。

本产品以硬件形式达到低蓝光效果，产品默认设置模式是低蓝光模式，满足低蓝光认证（需显示器支持）。

## 中国环境标志产品认证提示性说明

产品无任何外接输入电源相连时才能实现零功耗状况。

保证产品售出后3年内提供可更换部件。



HDMI、HDMI 高清晰度多媒体接口以及HDMI 标志是HDMI Licensing, LLC 在美国和其他国家的商标或注册商标。

# 故障排除

出现的问题	可能的解决方案
电源指示灯不亮	*是否开电源 *是否连接电源线
无法实现即插即用	*是否PC与即插即用匹配 *是否显卡与即插即用匹配 *是否信号线15针D型接头弯曲
图像暗淡	*调节亮度和对比度
图像跳动或出现波纹画面	*可能周边有引起电子干扰的电器设备
电源指示灯亮(闪烁)，但显示器无图像显示	*计算机电源是否已打开 *计算机显卡是否已插好 *是否显示器的信号线已与计算机正确连接 *检查显示器信号线插头并确信各引脚没有弯曲 *通过按PC键盘上的Caps Lock键观察指示灯，确认计算机是否在操作
缺色(红、绿、蓝)	*检查显示器信号线，并确信各引脚没有弯曲

## 基本参数

产品型号	MG27H39Q3SB
销售型号	G27H2X
电源输入	19V $\equiv$ 3.42A
额定功率*	65W Max.
屏幕尺寸	27英寸
亮度	350cd/m <sup>2</sup>
对比度	1000:1
色彩	1.07B(8bit+FRC)
显示比例	16:9
响应时间	2ms (GTG)
最大分辨率	2560 x 1440
推荐分辨率	2560 x 1440
产品尺寸	613.5(L) $\times$ 214(W) $\times$ 534.7(H)mm
俯仰角度	-5 $\sim$ 15 $\pm$ -2 $^{\circ}$
可抬升高度	110mm
左右旋转角度	左-30 $^{\circ}$ $\pm$ 2 $^{\circ}$ $\sim$ 右 + 30 $^{\circ}$ $\pm$ 2 $^{\circ}$
竖屏旋转角度	左-90 $^{\circ}$ $\pm$ 2 $^{\circ}$ $\sim$ 右 + 90 $^{\circ}$ $\pm$ 2 $^{\circ}$
工作温度	0 $^{\circ}$ C $\sim$ 40 $^{\circ}$ C
工作湿度	20%-80%RH

\*额定功率不包括电源适配器的功率。

## 中国能源效率标识

根据中国大陆《能源效率标识管理办法》，本显示器符合以下要求：

能源效率(cd/W)	1.9
关闭状态功率(W)	0.60
睡眠状态功率(W)	0.80
能效等级	2级
能效标准	GB 21520-2023

## 产品中有害物质的名称及含量

产品中有害物质的名称及含有的信息表										
部件名称	有害物质									
	Pb	Hg	Cd	Cr(VI)	PBBs	PBDEs	DBP	DIBP	BBP	DEHP
电路板组件*	×	○	○	○	○	○	○	○	○	○
显示屏	×	○	○	○	○	○	○	○	○	○
金属机构件	×	○	○	○	○	○	○	○	○	○
电源线/连接线	×	○	○	○	○	○	○	○	○	○

注1：○：表示该有害物质在该部件所有均质材料中的含量均不超出电器电子产品有害物质限制使用国家标准要求。  
 X：表示该有害物质至少在该部件的某一均质材料中的含量超出电器电子产品有害物质限制使用国家标准要求。  
 注2：以上未列出的部件，表明其有害物质含量均不超出电器电子产品有害物质限制使用国家标准要求。  
 注3：以上表格标注“X”的部件，均可符合达标管理目录限用物质应用例外清单的限值要求。  
 \* 电路板组件：包括印刷电路板及其构成的零部件。



此电子信息产品在说明书所述的使用条件下使用本产品，含有的有毒有害物质或元素不致发生外泄，不致对环境造成污染或对人身、财产造成严重损害的期限为10年。

《废弃电器电子产品回收处理管理条例》提示性说明：

当用户不再需要此产品或产品寿命终止时，请遵守国家废弃电器电子产品回收处理相关法律法规，将其交给当地具有国家认可的回收处理资质的厂商进行回收处理。

# 保修说明

## 真诚感谢您选购HKC显示器产品!

- 1.我司售后服务严格按照《微型计算机商品修理更换退货责任规定》为消费者提供三包服务;
- 2.产品保修期限以惠科发布产品时规定的保修期限为准,详情可查询惠科官网: www.szhk.com.cn。

## 保修规定:

- 1.保修范围: 中华人民共和国大陆地区(香港、澳门和台湾地区暂不支持);
- 2.保修条件: 用户可凭产品销售时开具的有效购机凭证、产品《保修卡》到惠科授权的客户服务中心进行维修服务(授权网点如有变更,恕不另行通知),可登陆我司网站: www.szhk.com.cn. 进行查询。

## 提示说明:

有效购机凭证和产品《保修卡》是重要的三包服务凭证。为保障您的合法权益,请您在购机时务必向销售方索取正规发票(即国家税务局认可的标准发票);  
发票上应清楚标明:产品的品牌、型号、序号和销售日期,并盖有经销商正式印章。  
并请您妥善保管。

## 免除保修:

有以下情况之一者不享受免费保修服务,但可付费维修:

- 1.超过三包有效期。
  - 2.无有效的三包凭证及发票。
  - 3.发票上内容与商品实物标识不符或者涂改。
  - 4.经过非惠科授权服务人员拆动或修理的。
  - 5.意外因素或人为行为及外力造成损坏(包括操作失误、搬运、磕碰、面板划伤、变形、破损、凹陷、进液、输入不合适的电压等)。
  - 6.使用了非标准或未公开发行的软件或非标准的相关电脑部件(如:显卡等)。
  - 7.自然灾害等不可抗力造成的损坏(如:地震、火灾、水灾等)。
- 以上未尽事宜,可致电我司客服电话 400-0099-998 进行咨询。

保修卡	
产品型号:	序列号:
消费者名称:	
联系电话:	邮编:
地址:	
销售单位名称:	联系电话:
地址:	邮编:
销售/安装调试日期:	(盖章)
发货票号码:	
以上资料由经销商填写。	

维修记录	
送修日期:	交验日期:
故障原因:	
故障处理情况:	
修理单位:	维修人员签名:

合格证

产品: 显示器
本产品经我公司品质控制部门的检验,其性能参数符合技术标准,准许出厂。

温馨提示：

感谢您选择我们的产品和服务。为了确保您的售后权益，请您妥善保管纸箱及包装材料。

如果您无法提供产品原包装，可能会影响您的售后申请。

如果您不慎丢失了纸箱及包材，您可以在我们的产品链接处购买通用的包装材料，这些材料可用于售后申请，以确保您的权益不受影响。

请注意，为了确保通用包材的适用性和正确性，建议您在购买前仔细阅读产品说明和尺寸要求。

再次感谢您的信任与支持！

## HKC 显示器

---

产品名称: 显示器

质量等级: 合格品

执行标准: Q/HKC004

惠科股份有限公司

地 址: 深圳市宝安区石岩街道石龙社区工业二路1号惠科工业园厂房  
1栋一层至三层、五至七层, 6栋七层

服务电话: 400-0099-998

服务网址: [www.szhk.com.cn](http://www.szhk.com.cn)

---